

手軽に!

インバウンド

対策の

第一歩



連結できるから
情報をつめこめる!



簡単連結!

イージーリンクスタンド看板

ポスター展示タイプ



ポスター展示タイプ

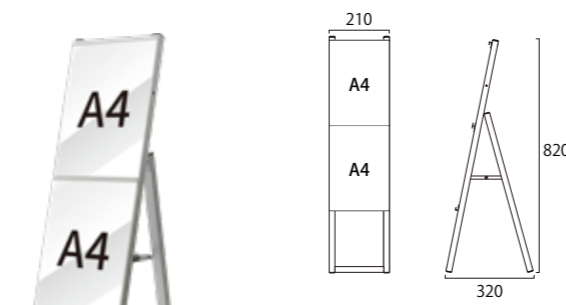

イージーリンクスタンド看板 A4
ELSK-A4T2K 9,350円(税抜8,500円)
 ブラックイージーリンクスタンド看板 A4
BELSK-A4T2K 10,450円(税抜9,500円)

- フレーム=アルミ押出し材/アルマイト仕上(シルバー・ブラック)
- 面板=アルミ複合板(白・黒)3mm厚+アクリル板透明1.5mm or 2mm厚
- ポスターサイズ=A4縦(W210mm×H297mm)×2枚 ●重量=2kg
- ※屋内・屋外可(ポスターには耐水加工が必要です) ※ウエイトアーム使用不可
- ※本製品はカードケースではなくアクリル表面カバーを使用しています

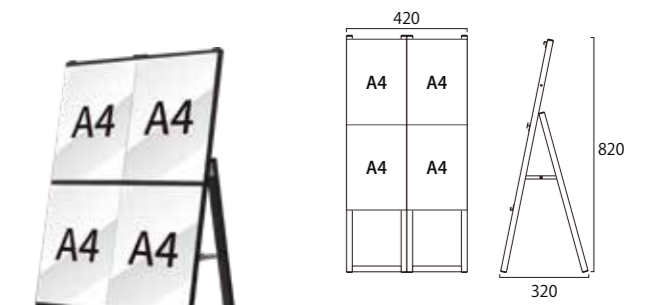

イージーリンクスタンド看板 A4 2セット
ELSK-A4T2K-2SET 16,500円(税抜15,000円)
 ブラックイージーリンクスタンド看板 A4 2セット
BELSK-A4T2K-2SET 18,700円(税抜17,000円)

- フレーム=アルミ押出し材/アルマイト仕上(シルバー・ブラック)
- 面板=アルミ複合板(白・黒)3mm厚+アクリル板透明1.5mm or 2mm厚
- ポスターサイズ=A4縦(W210mm×H297mm)×4枚 ●重量=4kg ※連結ボルト付
- ※屋内・屋外可(ポスターには耐水加工が必要です) ※ウエイトアーム使用不可
- ※本製品はカードケースではなくアクリル表面カバーを使用しています

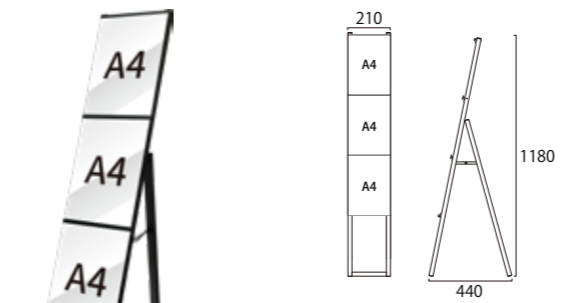

イージーリンクスタンド看板 A4 縦 3片面
ELSK-A4T3K 10,450円(税抜9,500円)
 ブラックイージーリンクスタンド看板 A4 縦 3片面
BELSK-A4T3K 11,550円(税抜10,500円)

- フレーム=アルミ押出し材/アルマイト仕上(シルバー・ブラック)
- 面板=アルミ複合板(白・黒)3mm厚+アクリル板透明1.5mm or 2mm厚
- ポスターサイズ=A4縦(W210mm×H297mm)×3枚 ●重量=2.5kg
- ※屋内・屋外可(ポスターには耐水加工が必要です) ※ウエイトアーム使用不可
- ※本製品はカードケースではなくアクリル表面カバーを使用しています

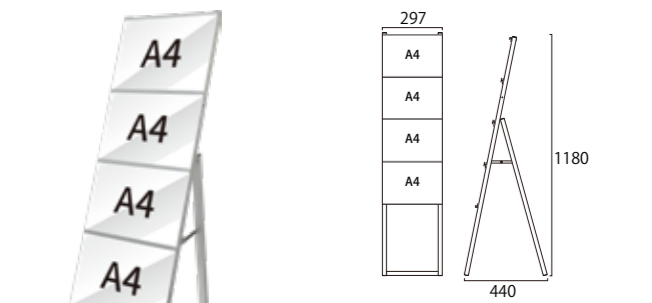

イージーリンクスタンド看板 A4 横 4片面
ELSK-A4Y4K 13,200円(税抜12,000円)
 ブラックイージーリンクスタンド看板 A4 横 4片面
BELSK-A4Y4K 14,300円(税抜13,000円)

- フレーム=アルミ押出し材/アルマイト仕上(シルバー・ブラック)
- 面板=アルミ複合板(白・黒)3mm厚+アクリル板透明1.5mm or 2mm厚
- ポスターサイズ=A4横(W297mm×H210mm)×4枚 ●重量=3kg
- ※屋内・屋外可(ポスターには耐水加工が必要です)
- ※本製品はカードケースではなくアクリル表面カバーを使用しています

複数種類のポスターを掲示



インバウンド対策に日本語、英語、中国語等のポスターを掲示するのも最適です!

ポスター交換方法

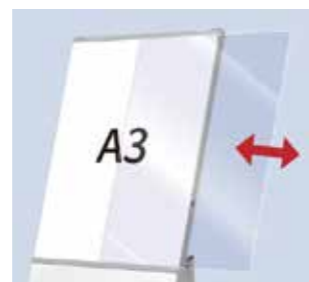

< 使用例 >



- ①アクリル板をスライドして引き出す
- ②アクリル板とポスターを重ねて本体にセットする

複数台を連結することで、大きなサイズのポスターを掲示することも可能です。

< 使用例 > の商品は ELSK-A3T2K です。アクリル板は A3 または A2 サイズをご使用頂けます。

アクリル板 オプション



イージーリンクスタンド看板用アクリル板 A4
VASKOP-ACCA4 660円(税抜600円)
 イージーリンクスタンド看板用アクリル板 A3
VASKOP-ACCA3 990円(税抜900円)
 イージーリンクスタンド看板用アクリル板 A2
VASKOP-ACCA2 1,925円(税抜1,750円)
 ●材質=アクリル板透明/1.5mm or 2mm厚

老朽化や破損時に便利な交換用の単品販売もごございます。アクリルを交換するだけで、輝きが復活します。

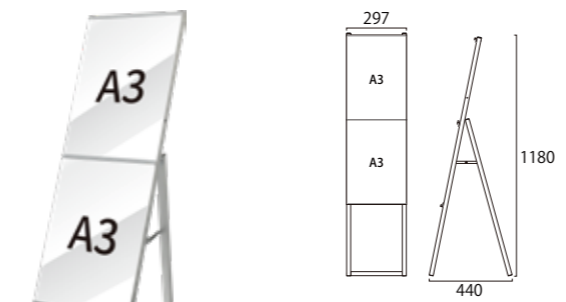

イージーリンクスタンド看板 A3 縦 2片面
ELSK-A3T2K 13,750円(税抜12,500円)
 ブラックイージーリンクスタンド看板 A3 縦 2片面
BELSK-A3T2K 14,850円(税抜13,500円)

- フレーム=アルミ押出し材/アルマイト仕上(シルバー・ブラック)
- 面板=アルミ複合板(黒)3mm厚+アクリル板透明1.5mm or 2mm厚
- ポスターサイズ=A3縦(W297mm×H420mm)×2枚 ●重量=3.1kg
- ※屋内・屋外可(ポスターには耐水加工が必要です)
- ※本製品はカードケースではなくアクリル表面カバーを使用しています

カタログケース付タイプ



カタログケース + ポスター展示タイプ

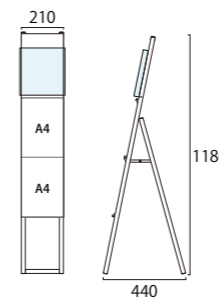

イーザーリンクスタンド看板 A4 縦2片面カタログケース屋内用 ■
ELSK-A4T2K-KC 12,650円(税抜11,500円)
 ブラックイーザーリンクスタンド看板 A4 縦2片面カタログケース屋内用 ■
BELSK-A4T2K-KC 13,750円(税抜12,500円)

- フレーム=アルミ押出し材/アルマイト仕上(シルバー・ブラック)
- 面板=アルミ複合板(白・黒)3mm厚+アクリル板透明1.5mm or 2mm厚
- ポスターサイズ=A4 縦(W210mm×H297mm)×2枚
- カタログケース1個付(フタ無し) ●重量=2.7kg
- ※屋内専用 ※ウエイトアーム使用不可
- ※本製品はカードケースではなくアクリル表面カバーを使用しています

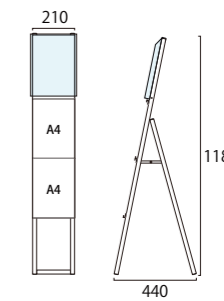

イーザーリンクスタンド看板 A4 縦2片面カタログケース屋外用 ■
ELSK-A4T2K-KCG 14,850円(税抜13,500円)
 ブラックイーザーリンクスタンド看板 A4 縦2片面カタログケース屋外用 ■
BELSK-A4T2K-KCG 15,950円(税抜14,500円)

- フレーム=アルミ押出し材/アルマイト仕上(シルバー・ブラック)
- 面板=アルミ複合板(白・黒)3mm厚+アクリル板透明1.5mm or 2mm厚
- ポスターサイズ=A4 縦(W210mm×H297mm)×2枚
- カタログケース1個付(フタ有) ●重量=2.8kg
- ※屋内・屋外可(ポスターには耐水加工が必要です) ※ウエイトアーム使用不可
- ※本製品はカードケースではなくアクリル表面カバーを使用しています

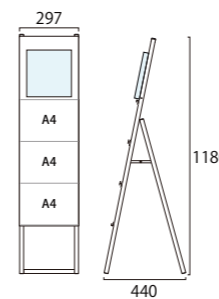

イーザーリンクスタンド看板 A4 横3片面カタログケース屋内用 ■
ELSK-A4Y3K-KC 15,400円(税抜14,000円)
 ブラックイーザーリンクスタンド看板 A4 横3片面カタログケース屋内用 ■
BELSK-A4Y3K-KC 16,500円(税抜15,000円)

- フレーム=アルミ押出し材/アルマイト仕上(シルバー・ブラック)
- 面板=アルミ複合板(白・黒)3mm厚+アクリル板透明1.5mm or 2mm厚
- ポスターサイズ=A4 横(W297mm×H210mm)×3枚
- カタログケース1個付(フタ無し) ●重量=2.8kg
- ※屋内専用
- ※本製品はカードケースではなくアクリル表面カバーを使用しています

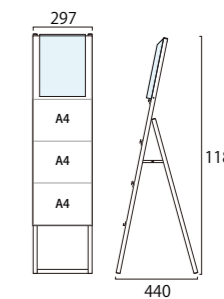

イーザーリンクスタンド看板 A4 横3片面カタログケース屋外用 ■
ELSK-A4Y3K-KCG 17,600円(税抜16,000円)
 ブラックイーザーリンクスタンド看板 A4 横3片面カタログケース屋外用 ■
BELSK-A4Y3K-KCG 18,700円(税抜17,000円)

- フレーム=アルミ押出し材/アルマイト仕上(シルバー・ブラック)
- 面板=アルミ複合板(白・黒)3mm厚+アクリル板透明1.5mm or 2mm厚
- ポスターサイズ=A4 横(W297mm×H210mm)×3枚
- カタログケース1個付(フタ有) ●重量=2.9kg
- ※屋内・屋外可(ポスターには耐水加工が必要です)
- ※本製品はカードケースではなくアクリル表面カバーを使用しています

スリムでおしゃれ

スリムだから狭いスペースでも設置可能です！
 フレームレスなのでポスターの端まで綺麗に展示できます。



<ELSK-A42TK-KCGの場合>

カタログ配布に便利なケース付

カタログケースの脱着はとても簡単です。
 ケースの背面についているレールを本体のレール部分にひっかけるだけでOK！
 屋外に設置する場合は、雨を防ぐフタ付ケースがおすすめです。(防水仕様ではありません)

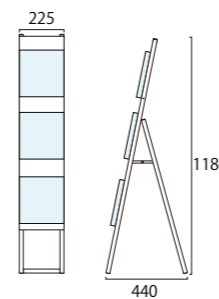

イーザーリンクスタンド看板 カatalogケース 3 段片面 ■
ELSK-3KC 16,500円(税抜15,000円)
 ブラックイーザーリンクスタンド看板 カatalogケース 3 段片面 ■
BELSK-3KC 17,600円(税抜16,000円)

- フレーム=アルミ押出し材/アルマイト仕上(シルバー・ブラック)
- 面板=アルミ複合板(白・黒)3mm厚 ●カタログケース3個付(フタ無し)
- 重量=3.3kg
- ※屋内専用 ※ウエイトアーム使用不可

カタログケース オプション

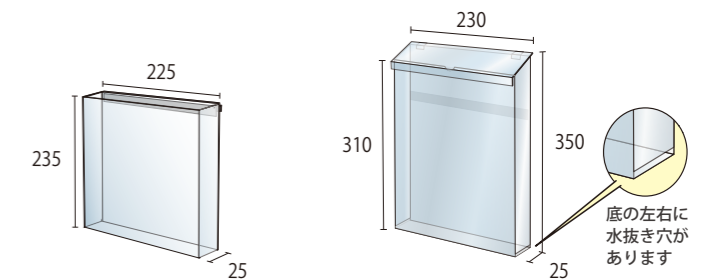

イーザーリンクスタンド看板用
 カatalogケース単品(屋内用)
PGSKK-W225H 2,420円(税抜2,200円)

- ケース=塩ビ/厚1.5mm
- 背面レール=アルミ押出し材(シルバー・ブラック)

イーザーリンクスタンド看板用
 カatalogケース単品(屋外用)
PGSKK-G-W225H 5,500円(税抜5,000円)

- ケース=塩ビ/厚1.5mm
- 背面レール=アルミ押出し材(シルバー・ブラック)
- 水抜き穴付
- ※完全防水ではありません



パンフレットケース + ポスター展示タイプ

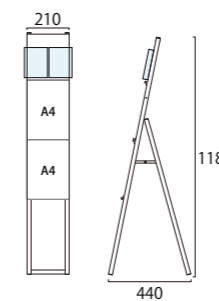

イーザーリンクスタンド看板 A4 縦2片面パンフレットケース屋内用 ■
ELSK-A4T2K-PC 12,650円 (税抜11,500円)
 ブラックイーザーリンクスタンド看板 A4 縦2片面パンフレットケース屋内用 ■
BELSK-A4T2K-PC 13,750円 (税抜12,500円)

- フレーム=アルミ押出し材/アルマイト仕上 (シルバー・ブラック)
- 面板=アルミ複合板 (白・黒) 13mm 厚+アクリル板透明 1.5mm or 2mm 厚
- ポスターサイズ=A4 縦 (W210mm×H297mm)×2 枚
- パンフレットケース 2 個付 (フタ無し) ●重量=2.4kg
- ※屋内専用 ※ウエイトアーム使用不可
- ※本製品はカードケースではなくアクリル表面カバーを使用しています

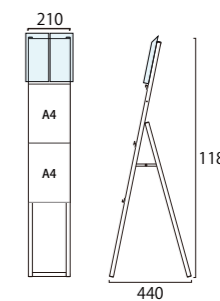

イーザーリンクスタンド看板 A4 縦2片面パンフレットケース屋外用 ■
ELSK-A4T2K-PCG 14,850円 (税抜13,500円)
 ブラックイーザーリンクスタンド看板 A4 縦2片面パンフレットケース屋外用 ■
BELSK-A4T2K-PCG 15,950円 (税抜14,500円)

- フレーム=アルミ押出し材/アルマイト仕上 (シルバー・ブラック)
- 面板=アルミ複合板 (白・黒) 13mm 厚+アクリル板透明 1.5mm or 2mm 厚
- ポスターサイズ=A4 縦 (W210mm×H297mm)×2 枚
- パンフレットケース 2 個付 (フタ有) ●重量=2.5kg
- ※屋内・屋外可 (ポスターには耐水加工が必要です) ※ウエイトアーム使用不可
- ※本製品はカードケースではなくアクリル表面カバーを使用しています

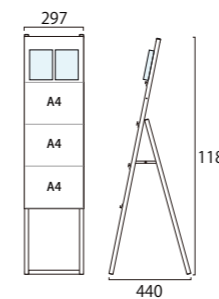

イーザーリンクスタンド看板 A4 横3片面パンフレットケース屋内用 ■
ELSK-A4Y3K-PC 15,400円 (税抜14,000円)
 ブラックイーザーリンクスタンド看板 A4 横3片面パンフレットケース屋内用 ■
BELSK-A4Y3K-PC 16,500円 (税抜15,000円)

- フレーム=アルミ押出し材/アルマイト仕上 (シルバー・ブラック)
- 面板=アルミ複合板 (白・黒) 13mm 厚+アクリル板透明 1.5mm or 2mm 厚
- ポスターサイズ=A4 横 (W297mm×H210mm)×3 枚
- パンフレットケース 2 個付 (フタ無し) ●重量=2.6kg
- ※屋内専用
- ※本製品はカードケースではなくアクリル表面カバーを使用しています

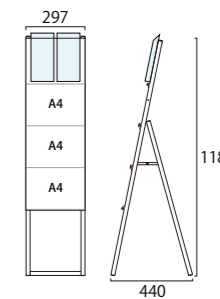

イーザーリンクスタンド看板 A4 横3片面パンフレットケース屋外用 ■
ELSK-A4Y3K-PCG 17,600円 (税抜16,000円)
 ブラックイーザーリンクスタンド看板 A4 横3片面パンフレットケース屋外用 ■
BELSK-A4Y3K-PCG 18,700円 (税抜17,000円)

- フレーム=アルミ押出し材/アルマイト仕上 (シルバー・ブラック)
- 面板=アルミ複合板 (白・黒) 13mm 厚+アクリル板透明 1.5mm or 2mm 厚
- ポスターサイズ=A4 横 (W297mm×H210mm)×3 枚
- パンフレットケース 2 個付 (フタ有) ●重量=2.7kg
- ※屋内・屋外可 (ポスターには耐水加工が必要です)
- ※本製品はカードケースではなくアクリル表面カバーを使用しています

複数台を連結、自分のニーズにあった最適な看板をカスタマイズ

専用ボルトで複数台を連結、カスタマイズすることができます。(専用ボルトは裏表紙をご覧ください)
 設置スペースに合わせて看板の幅を調節したり、ポスターの掲示とチラシの配布を同時に行うこともできます。
 国内自社工場で生産し品質が安定しているため、複数台数を連結してもガタつくことはありません。



連結方法



- ① 連結する2台の設置角度を合わせ、背面上部の穴位置を揃えます
- ② 背面上部にある穴に連結ボルトを通します
- ③ 緩みのないようボルトをしっかりと固定します

※完全に2台を固定することはできません
 ※持ち運ぶ際は分解して1台づつ運んでください

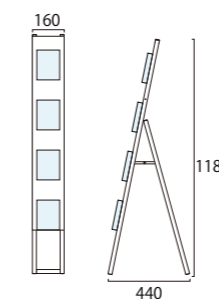

イーザーリンクスタンド看板 パンフレットケース 4 段片面 ■
ELSK-4PC 14,300円 (税抜13,000円)
 ブラックイーザーリンクスタンド看板 パンフレットケース 4 段片面 ■
BELSK-4PC 15,400円 (税抜14,000円)

- フレーム=アルミ押出し材/アルマイト仕上 (シルバー・ブラック)
- 面板=アルミ複合板 (白) 13mm 厚 ●パンフレットケース 4 個付 (フタ無し)
- 重量=2.4kg
- ※ウエイトアーム・水タンク使用不可
- ※屋内専用

パンフレットケース オプション

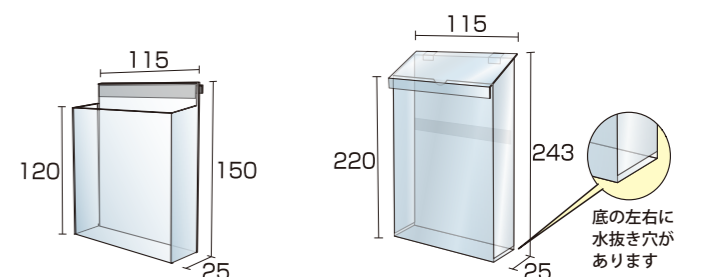

イーザーリンクスタンド看板用
 パンフレットケース単品(屋内用)
PGSKP-W115H 1,210円 (税抜1,100円)
 ●ケース=塩ビ/厚1.5mm
 ●背面レール=アルミ押出し材(シルバー・ブラック)

イーザーリンクスタンド看板用
 パンフレットケース単品(屋外用)
PGSKP-G-W115H 2,310円 (税抜2,100円)
 ●ケース=塩ビ/厚1.5mm
 ●背面レール=アルミ押出し材(シルバー・ブラック)
 ●水抜き穴付
 ※完全防水ではありません

オプション



イーザーリンクスタンド連結ボルト
ELSK-BLT 110円(税抜100円)
※A4T2K-2SET(シルバー/ブラック)は
本体に付属しています



ブラック
100
165

水タンク ブラック ■
BW-B 2,750円(税抜2,500円)
●本体寸法=W165×H175×D510mm
●注水容量=10リットル
●色=ブラック



グレー
100
165

水タンク グレー ■
BW-G 3,080円(税抜2,800円)
●本体寸法=W165×H175×D510mm
●注水容量=10リットル
●色=グレー

< 水タンク使用例 >



転倒を防止するための注水式タンクです
※4PC(シルバー/ブラック)は水タンク使用不可

製造メーカーの“もったいない”の思いを形にした看板



常磐精工株式会社では、年間数万台のスタンド看板を生産しています。
その製造過程で、一般的なサイズの看板には使用できない、短いアルミフレームの切れ端が大量に出てきます。
イーザーリンクスタンド看板は、この“端材(はざい)”をどうにかして活用したいという思いから開発されました。
本来廃棄するはずの短いアルミフレームを活用することで、原材料コストを削減、廃棄ロスも減らして、
SDGsにも貢献している製品です。

イーザーリンクスタンド看板の
ご利用ガイドはこちら

YouTube

